



浚渫船
第七金剛丸
30m³級
総トン数：2,200
全長：59.0m/全幅：24.0m/深さ：4.4m
喫水：2.5m
製造年月：平成24年6月



押船兼揚錨船
1こんごう丸
1,200ps
総トン数：19
全長：11.96m/全幅：5.99m/深さ：1.99m
喫水：1.5m
製造年月：平成8年2月



押船兼引船
第38安芸丸
3,600ps
総トン数：175
全長：29.19m/全幅：8.8m/深さ：3.25m
喫水：2.8m
製造年月：平成28年4月



土運船
1701松山丸
1,700m³積
総トン数：897
全長：63.8m/全幅：15.0m/深さ：5.0m
喫水：(空)1.16m/(満)4.5m
製造年月：平成4年4月



土運船
1702松山丸
1,700m³積
総トン数：782
全長：63.85m/全幅：15.0m/深さ：5.0m
喫水：(空)1.16m/(満)4.5m
製造年月：平成21年2月



バックホウ浚渫船
第三隆盛丸
3m³級
総トン数：318
全長：30.0m/全幅：12.0m/深さ：2.5m
喫水：1.3m
製造年月：平成10年8月



押船兼引船
平戸丸
1,300ps
総トン数：19
全長：12.8m/全幅：5.7m/深さ：1.95m
喫水：1.4m
製造年月：平成8年11月



土運船
701松山丸・702松山丸(同型船)
650m³積
総トン数：496
全長：38.5m/全幅：12.0m/深さ：3.8m
喫水：(空)0.45m/(満)3.1m
製造年月：平成14年4月



MATSUJURA

自然と社会の豊かな未来へ
松浦企業株式会社



■本社

〒230-0034
横浜市鶴見区寛政町1番6号
TEL. 045-521-5121 FAX. 045-521-6553

●営業部

TEL. 045-521-5124

●工事部

TEL. 045-521-5123 FAX. 045-521-7081

■東京営業所

〒105-0013
東京都港区浜松町2丁目2番15号-1004号
TEL. 03-3433-5748 FAX. 03-3431-3219

■千葉営業所

〒293-0054
千葉県富津市鶴岡449番地
TEL. 0439-66-0603 FAX. 0439-66-0017

■茨城営業所

〒319-1222
茨城県日立市久慈町2丁目36番4号
TEL. 0294-52-3095 FAX. 0294-52-3063



ホームページ



(2023.11.100)



みなとを守る。みらいを創る。みんなを繋ぐ。

第七金剛丸



MATSUJURA

自然と社会の豊かな未来へ
松浦企業株式会社

第七金剛丸の紹介

しゅんせつ Grab浚渫船とは



松浦企業(株) マスコットキャラクター
クジラのホルソーくん

一般的に船体上に旋回式のクレーンを搭載し、Grabバケットをワイヤーロープで吊り下ろして、海底の地盤を掘削することが出来る作業船を「Grab浚渫船」と呼んでいます。

浚渫する目的は、船舶が安全に航行できる幅と水深の確保(航路)、船舶が安全に停泊できる場所の確保(泊地)、構造物の基礎を築造するため軟弱な地盤を除去(床掘)、環境対策としての汚泥等の除去、港湾及び河川などの堆積土砂の除去(水深維持)、浸食された海岸への覆土や養浜などの目的に使用するための土砂採取があります。

松浦企業株式会社の出番までの流れ

世界的に貨物船・タンカー船・客船等の大型化に伴い日本の港に入港する際、航路を航行しますが水深が浅くなっている場所があると大変な事態になりかねません。そこで松浦企業(株)が所有するGrab浚渫船(第七金剛丸船団)の登場となります。

大型船の全長は333m以上だ。東京タワーみたいなのが海の上を航行しているような感じだよ

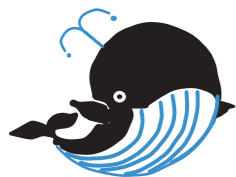
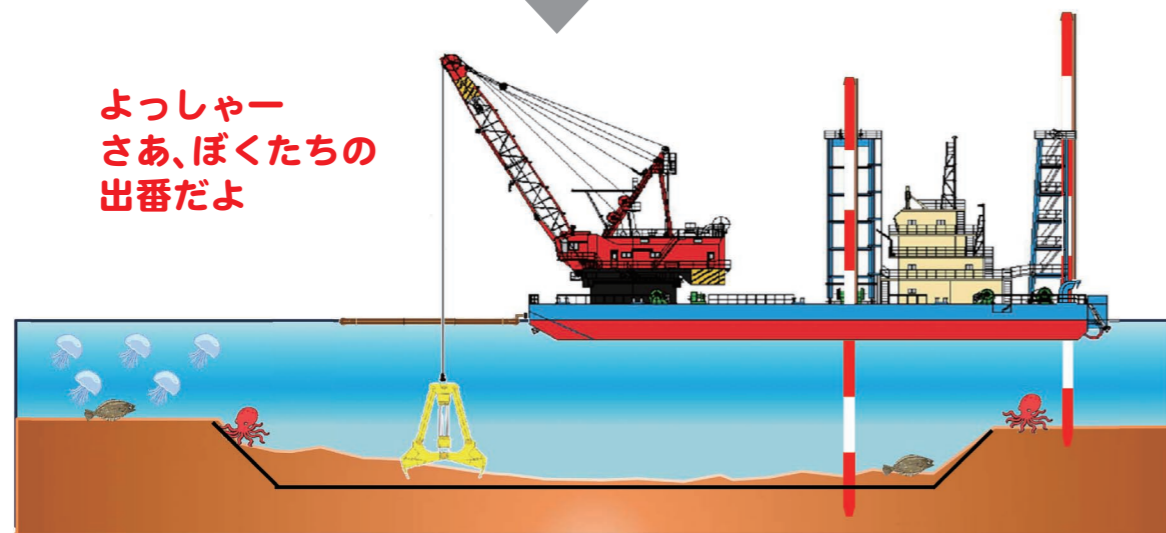
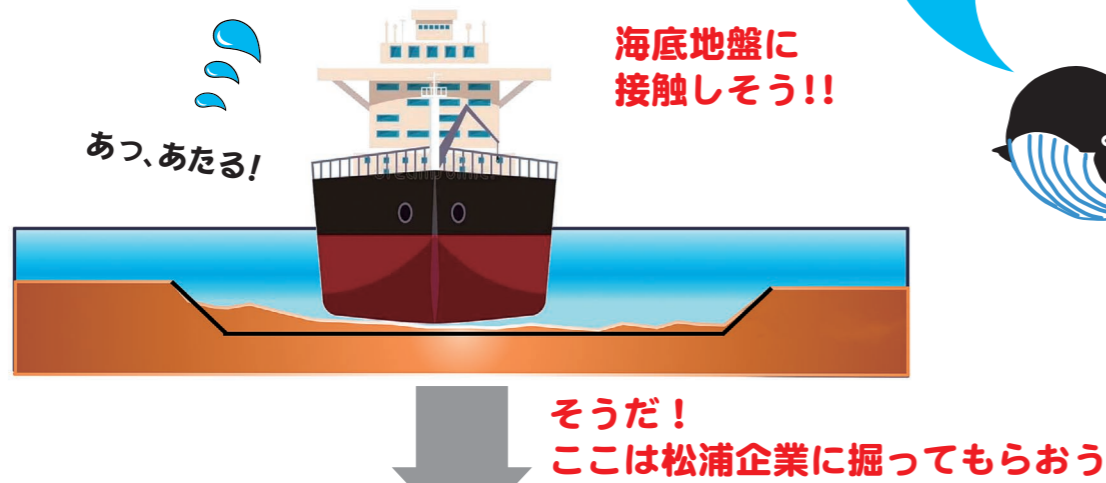

なんか、UFOキャッチャーみたい
お願い! 海の安全の為にがんばって!!

浚渫作業状況

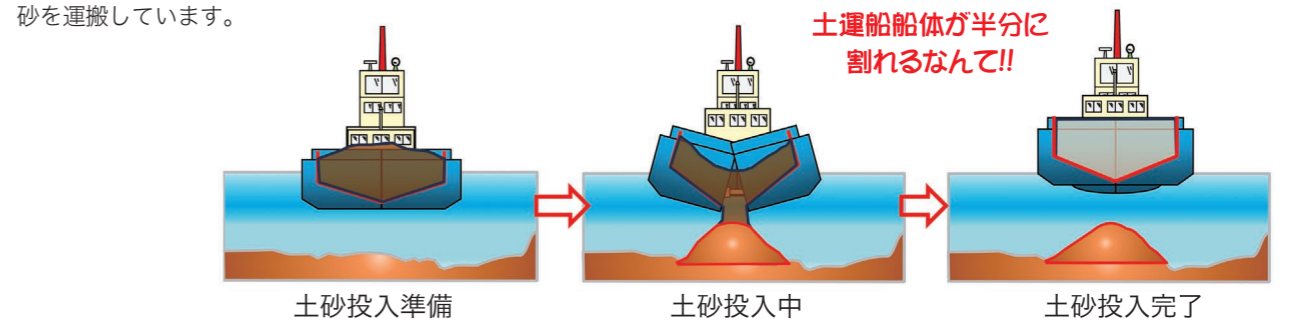
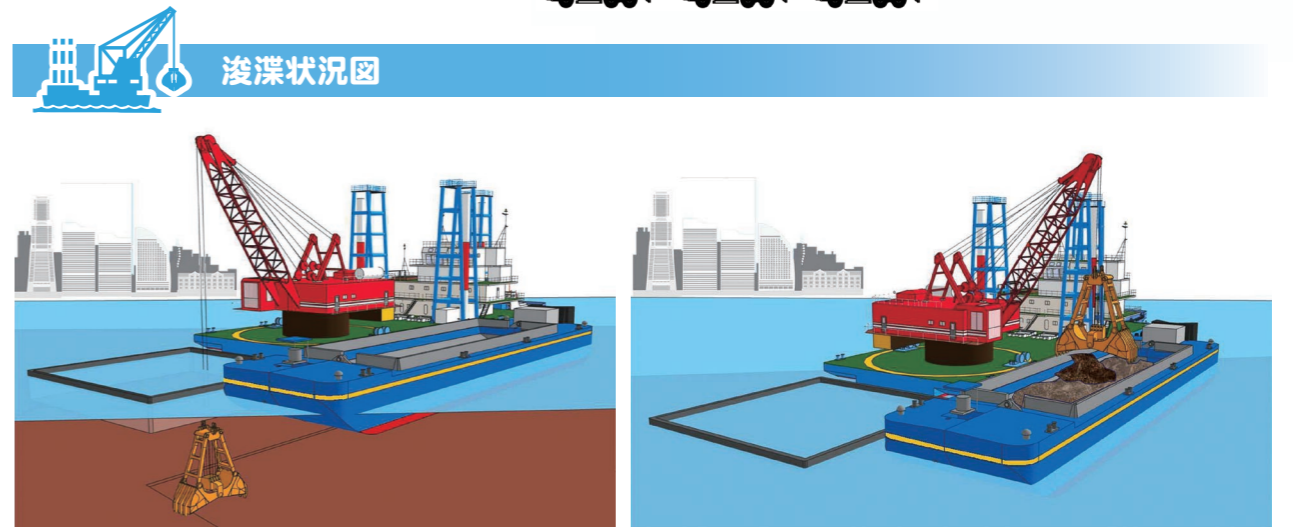
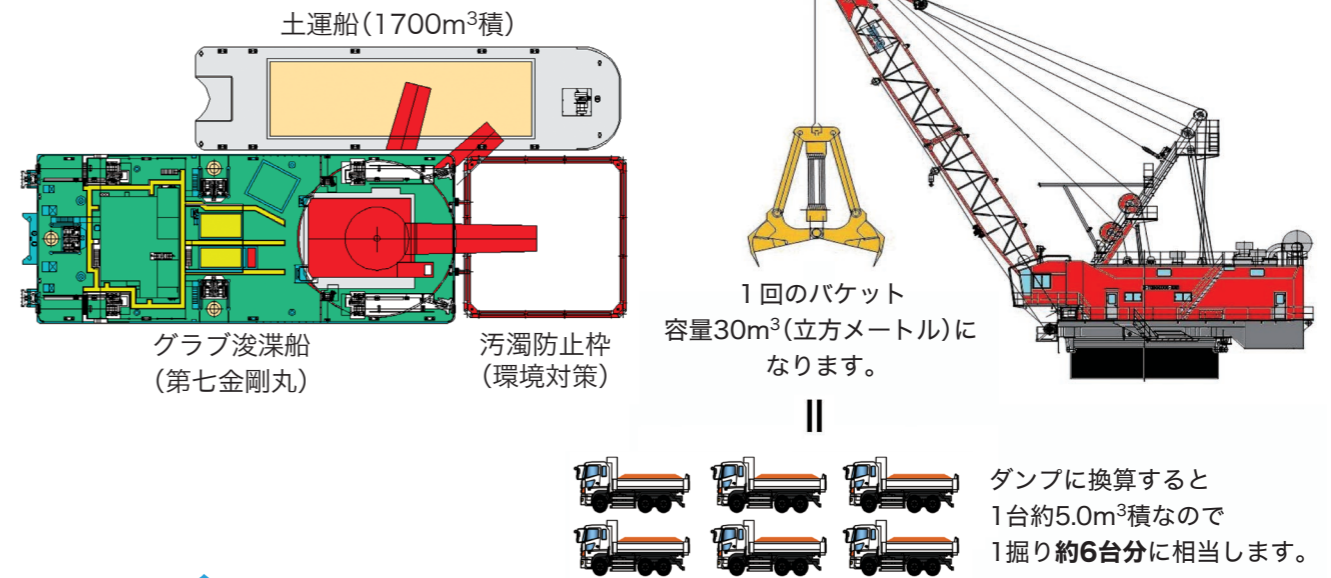

第七金剛丸の大きさは？

船の大きさは
テニスコート約5面分と
同じサイズ

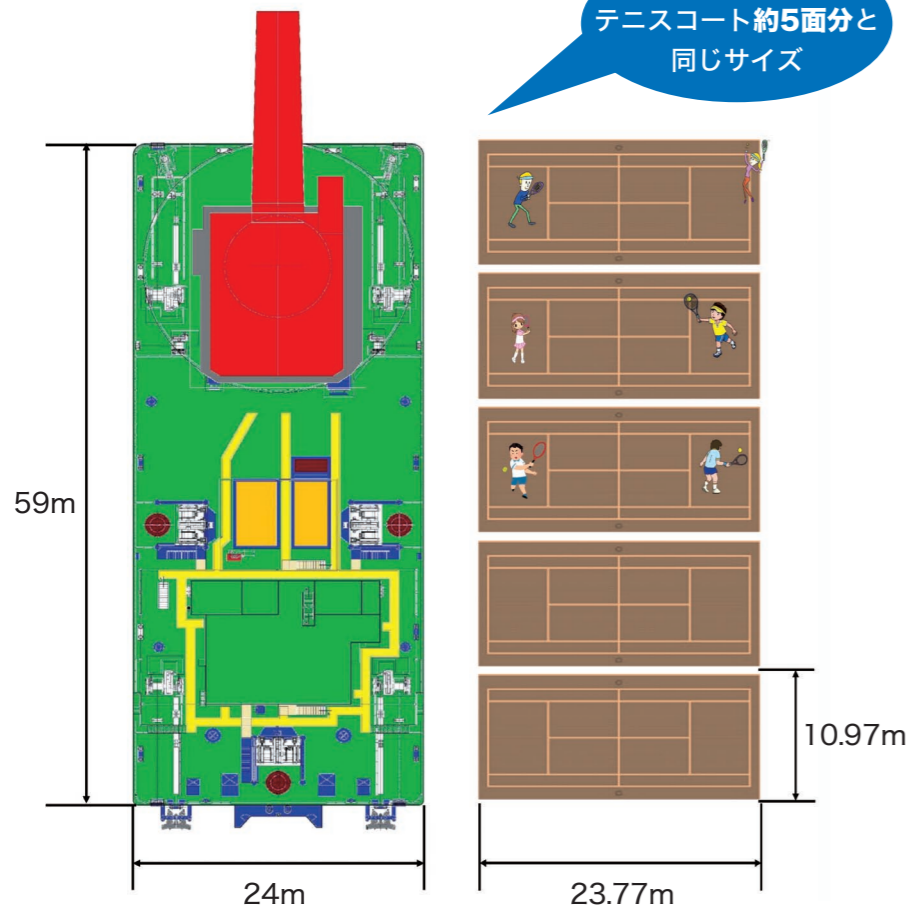

船の高さは42m

日本武道館と同じ高さ

42m



グラブ浚渫船位置・測深管理システム

このシステムは、事前のデータとして
施工場所の形状や掘削深度の情報を入力
しておくことにより、正確な浚渫が可能
になります。

浚渫前と浚渫後の海底地盤の状況は、
超音波を使用して3次元の立体的に測量
できる装置(シービジョン)を使用して測
量します。

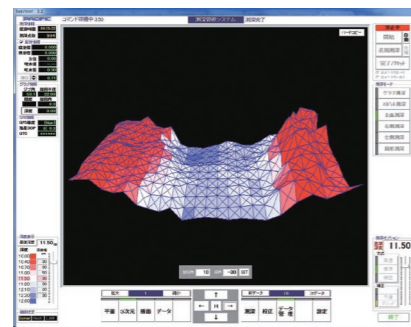
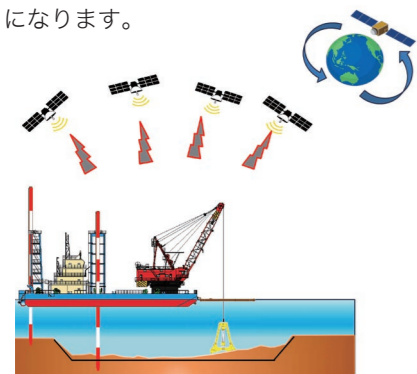

クレーン操作室



自動運転
システム
搭載

グラブバケットが土砂を掘んだ
状態では、72tのグラブバケット
の自重に加えて、土砂の重量
が加わるため、120tを超える
重さになります。オスの象の体
重が約6t。20頭の象を一度に
積み上げて旋回する能力の起重
機を操縦しています。

巨大なバケット
動かすの
カッコいいな

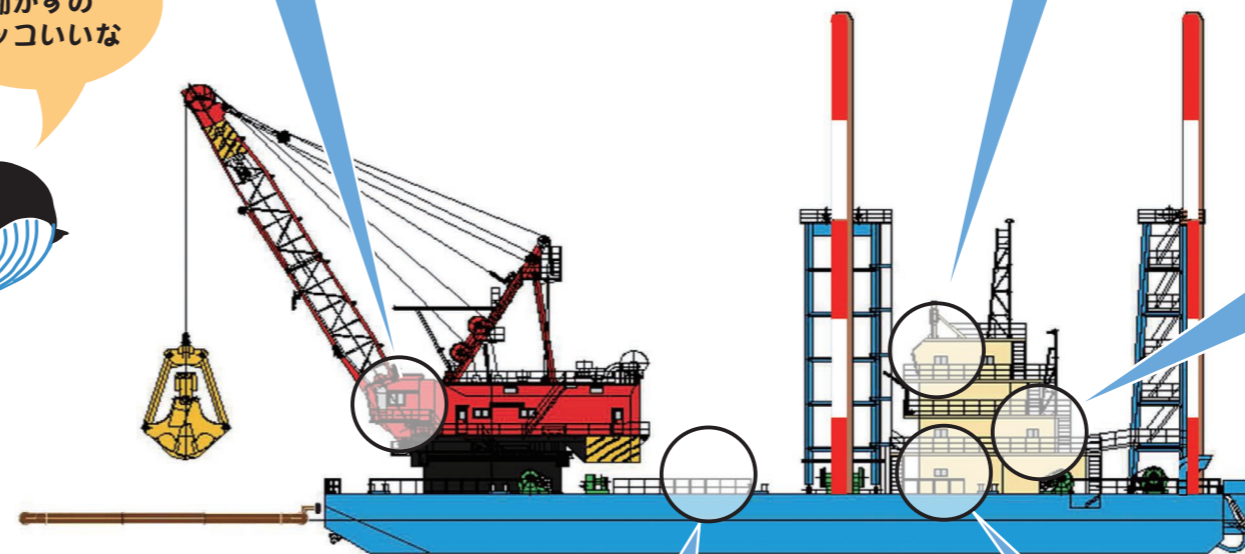

4F 操船室



大きな船を
動かすのって
大変そう



Wi-Fi
完備

2F 船員室



船内もきれいで
とても快適!



バケット・甲板



土砂を掘削するグラブバケットの大き
さは、長さは閉じた状態で5.2m、広げた
状態で8.0m、幅は3.6m、高さは9.1mで、
重さは72tになります。

近くで見ると
思った以上に
広いんだー



1F 食堂・炊事場・お風呂

